

Azienda certificata



# QUALYline®

## PAVILLONS

Ideal für Ihr Event!



## Die Qualität der Pavillons

Die Pavillons sind, wie alle QUALYLINE Produkte, so konzipiert, dass ein höchst einfacher Aufbau sowie Gebrauch gewährleistet ist.

Aufgrund ihrer vielseitigen Verwendungsmöglichkeiten sind sie bestens geeignet für sämtliche Veranstaltungen, die im Freien stattfinden, und somit geradezu ideal für Getränkehändler, Veranstalter von Festen und Sportevents, öffentliche Einrichtungen (Gemeinden, Tourismusbüros...)

Dank des gut durchdachten Systems ist die Lagerung der Pavillons sehr platzsparend.

Die QUALYLINE Pavillons sind komplett aus verzinktem Stahlrundrohr mit einem Durchmesser von 40mm hergestellt, was eine lange Lebenszeit garantiert. Es werden ausschließlich verzinkte Schrauben und Stopfmuttern verwendet.

Die Thekenbretter aus Mehrschicht Holzplatten sind mit feuerhemmendem Lack behandelt.

### Lieferumfang:

- a) Verzinkte Stahlstruktur
- b) Dach aus feuerhemmendem PVC
- c) Seitenpaneele aus feuerhemmendem Polycarbonat
- d) Abschließbares Tür Element
- e) Thekenelemente aus Mehrschicht Holzplatten
- f) Integrierter Stromanschluss
- g) Verzinkter Transport- und Lagercontainer

### Die Qualyline Pavillon Vorteile:

- a) Montage mittels Stecksystem
- b) Keine Werkzeuge erforderlich
- c) Regulierbare Spannung des Daches
- d) Höhenverstellbare Stützfüße
- e) Schneller Aufbau
- f) Komplett abschließbar dank zusätzlichen Nachtpaneelen

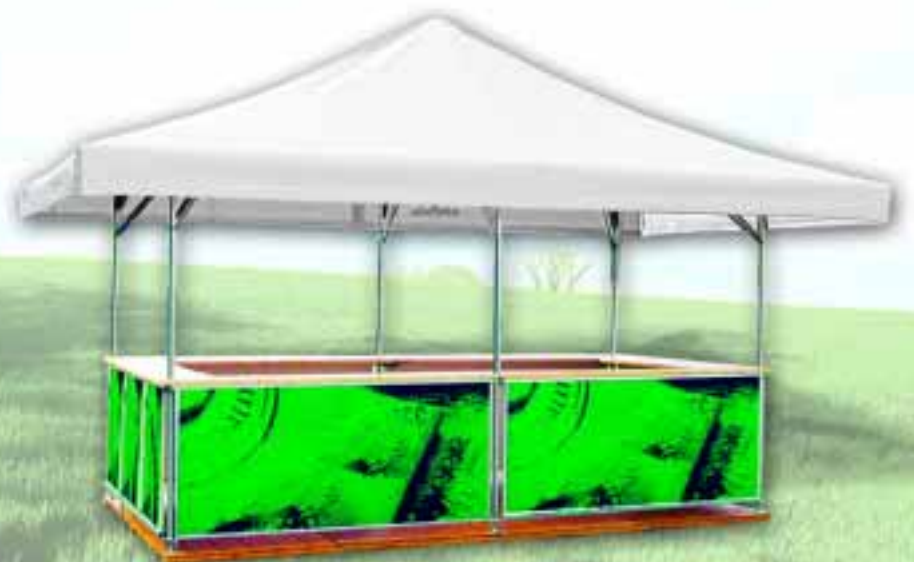

## Montage: (Funktionsweise für alle Pavillons)



Steher ausklappen



Grundrahmen montieren



Einsetzen der Seitenpaneele



Einsetzen der Thekenelemente



Ausrichten des Daches



Spannen des Daches

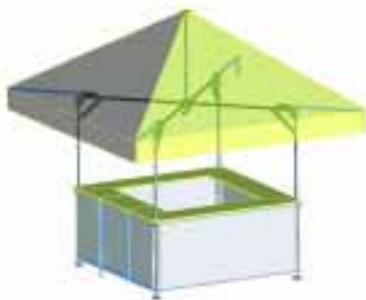

Quadratischer Pavillon 2x2



Rechteckiger Pavillon 4x2

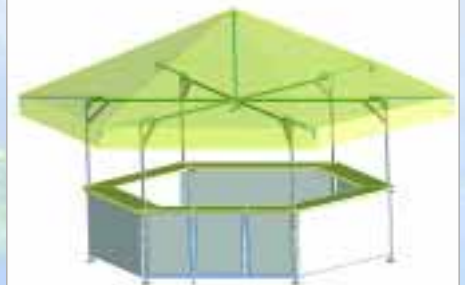

Sechseckpavillon

**Quadratischer Pavillon 2x2**

**NEU**



Verstärkte Dach-Kontaktpunkte

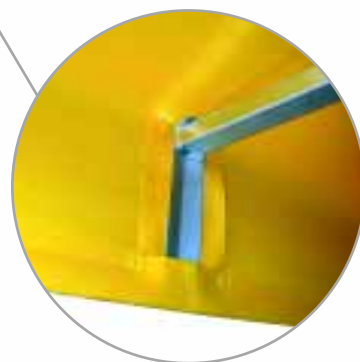

**Andere Vorteile:**

- Einfach zu benutzen
- Geringer Platzbedarf

**Technische Daten:**

Maße	335x335 cm
Innenmaße	138x138 cm
Höhe	350 cm
Durchgangshöhe	205 cm
Thekenhöhe	100 cm
Thekenbreite	39,5 cm
Gewicht total (inkl. Transportcontainer)	200 Kg

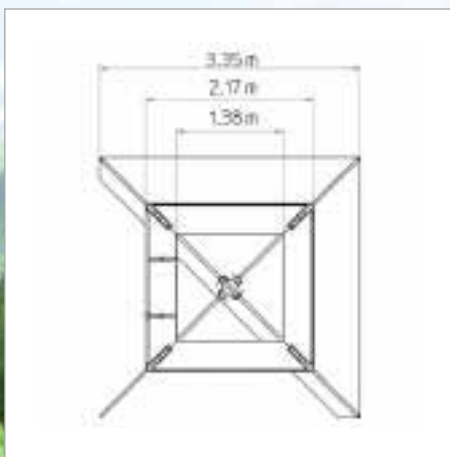

**Rechteckiger Pavillon 4x2**



Höhenverstellbare  
Stützfüße

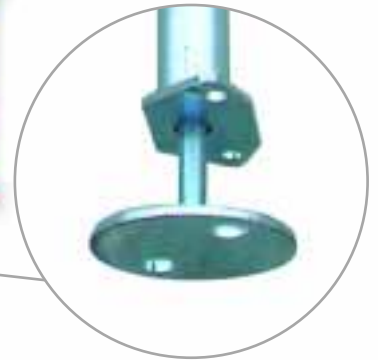

**Andere Vorteile:**

- Modulares System
- Sehr geräumig
- Max. Platz für Schankpersonal

**Technische Daten:**

Maße	542x335 cm
Innenmaße	346x138 cm
Höhe	350 cm
Durchgangshöhe	205 cm
Thekenhöhe	100 cm
Thekenbreite	39,5 cm
Gewicht total (inkl. Transportcontainer)	250 Kg

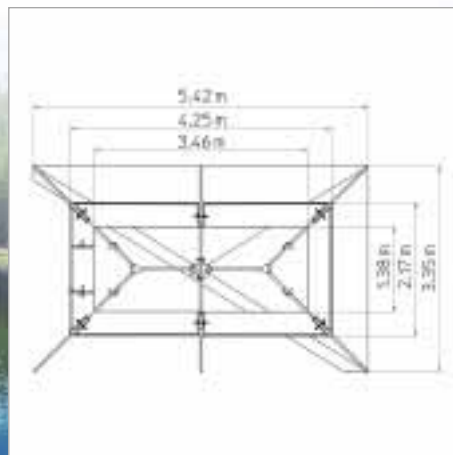

**Sechseck Pavillon**



Struktur mit Stecksystem für Thekenelemente



**Vorteile:**

- Schneller Aufbau
- Der klassische Pavillon

**Technische Daten:**

Maße	580 cm
Innenmaße	326 cm
Höhe	350 cm
Durchgangshöhe	205 cm
Thekenhöhe	100 cm
Thekenbreite	39,5 cm
Gewicht total (inkl. Transportcontainer)	200 Kg

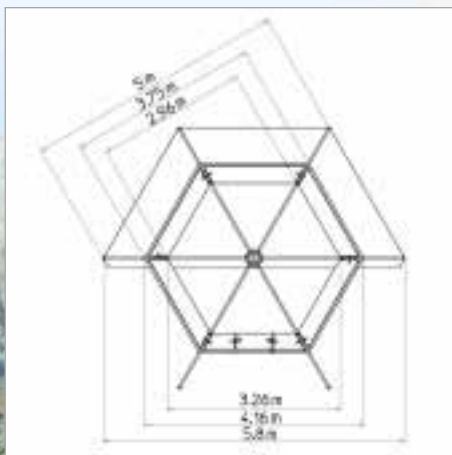

## Bedruckung

Die QUALYLINE Pavillons können sowohl auf dem Dach, als auch auf den Seitenpaneelen bedruckt werden.



Die Seitenpaneele sind aus feuerhemmendem Polycarbonat, leicht, abwaschbar und haben außerdem den Vorteil, dass sie auf beiden Seiten bedruckt werden können. Sie sind jeweils in einem Stahlrahmen eingesetzt und dadurch sehr robust.



## Seitenpaneele und Zubehör

Bedruckung ist auch auf den Nachtpaneelen möglich, ein idealer Werbeträger.



Nachtpaneele sind für alle Pavillon Modelle verfügbar.

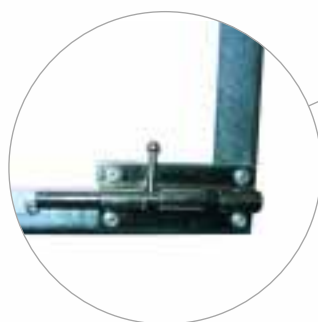

Die Nachtpaneele sind von innen absperbar.



Tür element mit Schwingtüre.

Zusätzlicher Fuß für Tür element.

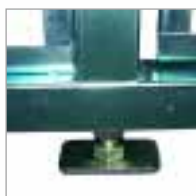

### Zubehör:

1. Beleuchtungssystem 2. Heizlampe 3. Verstellbarer Fuß mit Elektroeinheit (Standard Lieferumfang)



## Transport container

Dank des praktischen Containers kann der Pavillon problemlos transportiert und sicher gelagert werden. Zwei Pavillons können übereinander gestapelt werden, wodurch Transport und Lagerplatz gespart wird.

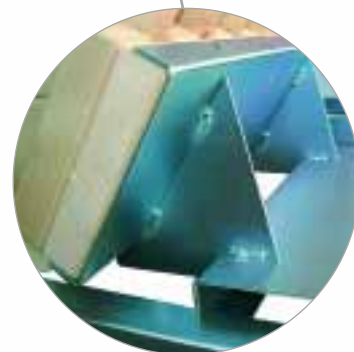
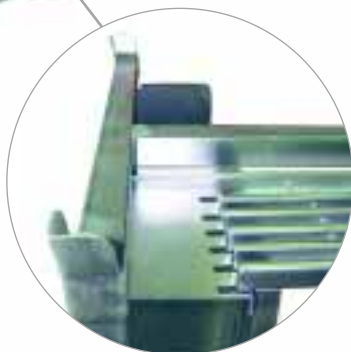
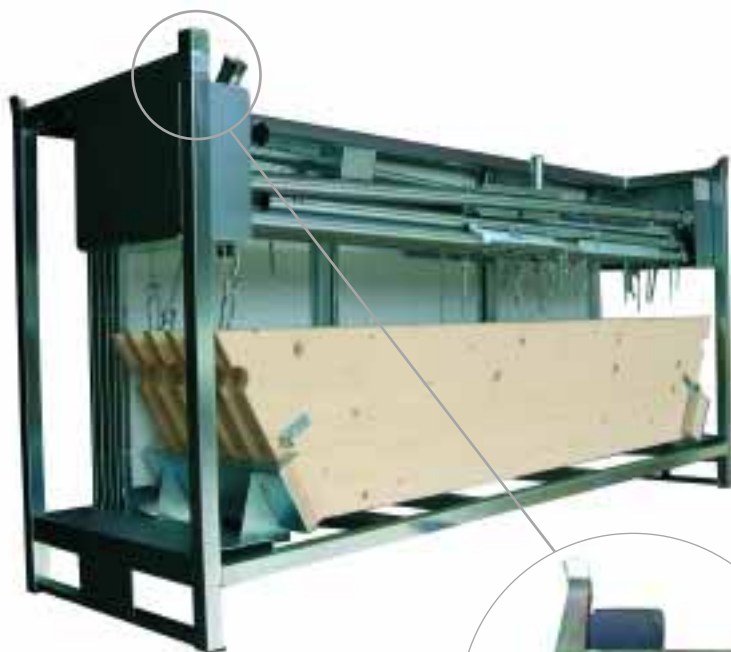

## Bodensysteme

Holzboden Paneele

Sechseck-Boden-Set



Rechteck-Boden-Set



## Farben

QUALYLINE bietet 8 Standard Dachfarben:



Das Dach besteht aus feuerhemmendem Hochfrequenz-verschweißtem PVC Material (650g/m<sup>2</sup>). Jede Ecke ist verstärkt, um ein Einreißen unmöglich zu machen.

## Partnernetz

Wir sind zusammen mit unseren Partnern schon in vielen europäischen Ländern vertreten! Dadurch garantieren wir ein Höchstmaß an Service und Kundendienst. Um den Qualyline Partner in Ihrer Nähe zu finden, besuchen Sie [www.qualyline.com](http://www.qualyline.com).

**Andere Produkte**

Faltzelte



Bistrò



Tische und Bänke

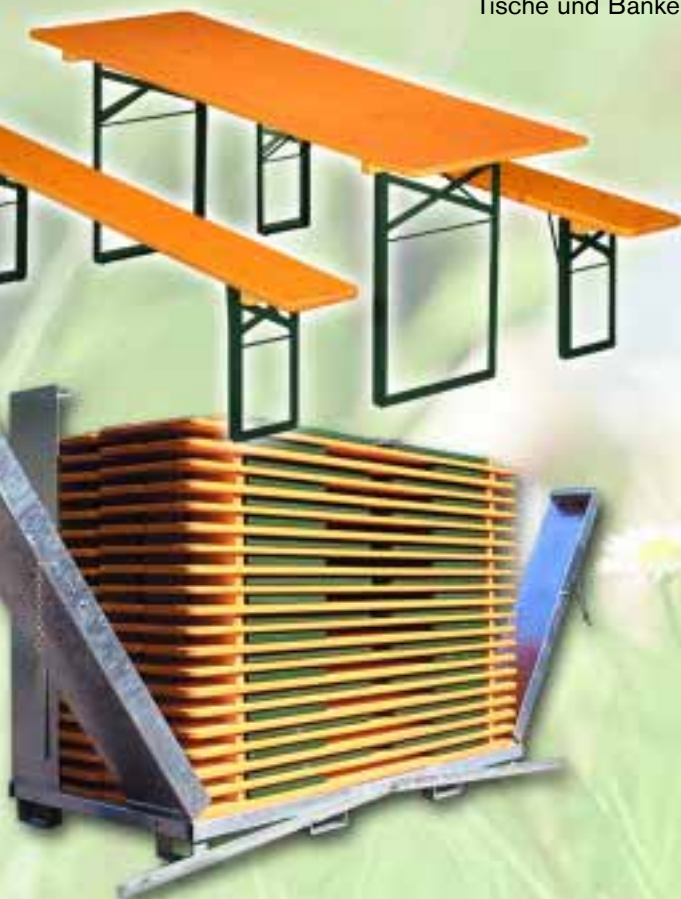

Gardenline





Ed. 01 - STUDIOIMMAGINE - Thiene (VI) - Tel. 0445.381138

# QUALYline<sup>®</sup> S.r.l.

Via J. Durst 44/c  
I-39042 Bressanone (BZ)  
Tel. +39 0472 970222  
Fax +39 0472 970223  
[www.qualyline.com](http://www.qualyline.com)  
[info@qualyline.com](mailto:info@qualyline.com)

